

## Technische Systembeschreibung

### Name des Systems

CATADI 80

### System

CATADI 80 ist unser hochwertiges Fenster- und Türensistem aus Kunststoff. Es umfasst Fenster, Balkontüren, PSK-Türen (mit Zwangseinzug), Haustüren- und Durchgangstüren. Es ist die ideale Lösung sowohl für Neubauten als auch für Renovierungsprojekte. Die Premium-Qualität der eingesetzten Komponenten gewährleistet eine jahrelange problemlose Funktionalität. Sämtliche Zubehöroptionen ermöglichen eine perfekte Anpassung der Produkte an individuelle Bedürfnisse.



### Qualität

Sämtliche CATADI Produkte werden nach strengen Qualitäts-Richtlinien produziert. Der gesamte Produktionsprozess wird online verwaltet und erfüllt alle Anforderungen der ISO 9001:2008 sowie der neuen EU-Norm EN 14351-1:2006. Zertifikate auf Anfrage erhältlich.

### Konstruktion

- Bautiefe Blendrahmen: 80 mm
- Variante: Flächenversetzt
- Ansichtsbreite Blendrahmen: 72, 82 mm
- Ansichtsbreite Flügel: 45, 72, 92, 106, 126 mm
- Ansichtsbreite Stulp: 74, 96, mm
- Ansichtsbreite Pfosten: 96, 124 mm

### Profil

- Systemgeber: REHAU
- Gehrungsfuge: 2,5 mm
- Grundkörperfarbe: Weiß, Braun, Grau, Karamell
- Profile: RAL-Güteklasse B gem. DIN EN 12608
- Kammern: 6 im Flügel und Blendrahmen
- Optional: mit Aluminium-Deckschale erhältlich

### Beschlag

- Hersteller: Winkhaus
- Standard: activPilot, zwei Sicherheitsschließteile, Fehlbedienungssperre, Flügelheber, Zuschlagssicherung in Kippstellung, Safe Location-System zur Stabilisierung des Flügels, lackierte Bänder in Weiß oder F9
- Optional: activPilot Control Fensterüberwachung

### Sicherheitsklassen

- WinGuard Standard      Sicherheitsschließteile 2      (Basis-Sicherheit)
- WinGuard Plus            Sicherheitsschließteile 4      (Sicherheitsbeschlag 1)
- WinGuard Premium        Sicherheitsschließteile 5–15    (Sicherheitsbeschlag 2)

### Fenstergriffe

- Standard: Victory
- Optional: Hoppe
- Farben: weiß, braun 8003, dunkelbraun 8011, schwarz 9005, anthrazitgrau 7016, silber, gold



Standardgriff Victory



Griff TBT mit Schlüssel



Griff Victory mit Schlüssel

### Verbreiterungen

- Systemverbreiterungen: 20, 45, 60, 100 mm (Bautiefe 82 mm)
- Bodeneinstandsprofil: Adapter 30, 134 mm (Bautiefe 60 mm)  
Erweiterung 20, 40, 60, 100 mm (Bautiefe 60 mm)

### Leistungseigenschaften

- Schlagregendichtheit: Klasse 9A, optional 7A ohne Druckausgleichslöcher nach EN 1027
- Schlagregendichtheit: bei Konstruktionen mit flacher Schwelle mind. 4A
- Luftdurchlässigkeit: Klasse 4 nach EN 1026
- Schallschutz: 47 dB
- Uf-Wert: 1,0 W/(m<sup>2</sup>K)
- Widerstand gegen Windlast: B5 (PN-EN 1221)

### Farben

- Standard: Weiß (ähnlich RAL 9016 verkehrsweiß)
- Optional: einseitig oder beidseitig Folierung (mit und ohne Farbzuschlag)



Golden oak



Nussbaum



Anthrazitgrau  
genarbt



Anthrazitgrau  
seidenglatt



Winchester



Turner Oak  
Malt



Mattex  
Fenstergrau



Mattex  
Basaltgrau

### Dichtungen

- Mitteldichtungssystem mit drei umlaufenden Dichtebenen
- Farben: grau, schwarz (abhängig von der Profilfarbe)

### Verglasung

- Panelpakete: 36 und 40 mm
- Sandwichplatten: 36, 40 und 44 mm
- Glaspakete: von 44 bis 51 mm
- Standard: Dreifach-Verglasung 4X-Glas 4/18/3/16/3 mit Ug 0,5 W/(m<sup>2</sup>K) warmer Kante
- Optional: Zahlreiche weitere Glaspakete erhältlich (inkl. Schallschutz-, Sonnenschutz-, Ornament- und Sicherheitsgläsern)

### Glasrandverbund

- Standard: Aluminium PSI-Wert 2-fach 0,065 [W/m/K] und 3fach 0,066 [W/(mK)]
- Optional: Warmatec PSI-Wert 2-fach 0,040 [W/m/K] und 3fach 0,038 [W/(mK)]

Farben: Schwarz RAL 9004, Grau RAL 7040, Braun RAL 8003

### Wärmedämmung

System CATADI Uf 1,00 [W/(m²K)]	
ALU-Rahmen	Ug = 0,5
<b>Wärmedurchgangskoeffizient Uw (W/m²K)</b>	<b>0,85</b>

System CATADI Uf 1,00 [W/(m²K)]	
TGI-Rahmen	Ug = 0,5
<b>Wärmedurchgangskoeffizient Uw (W/m²K)</b>	<b>0,78</b>

\*Uw-Parameter für ein Fenster mit den Maßen von 1230x1480 mm

### Profilschnitte

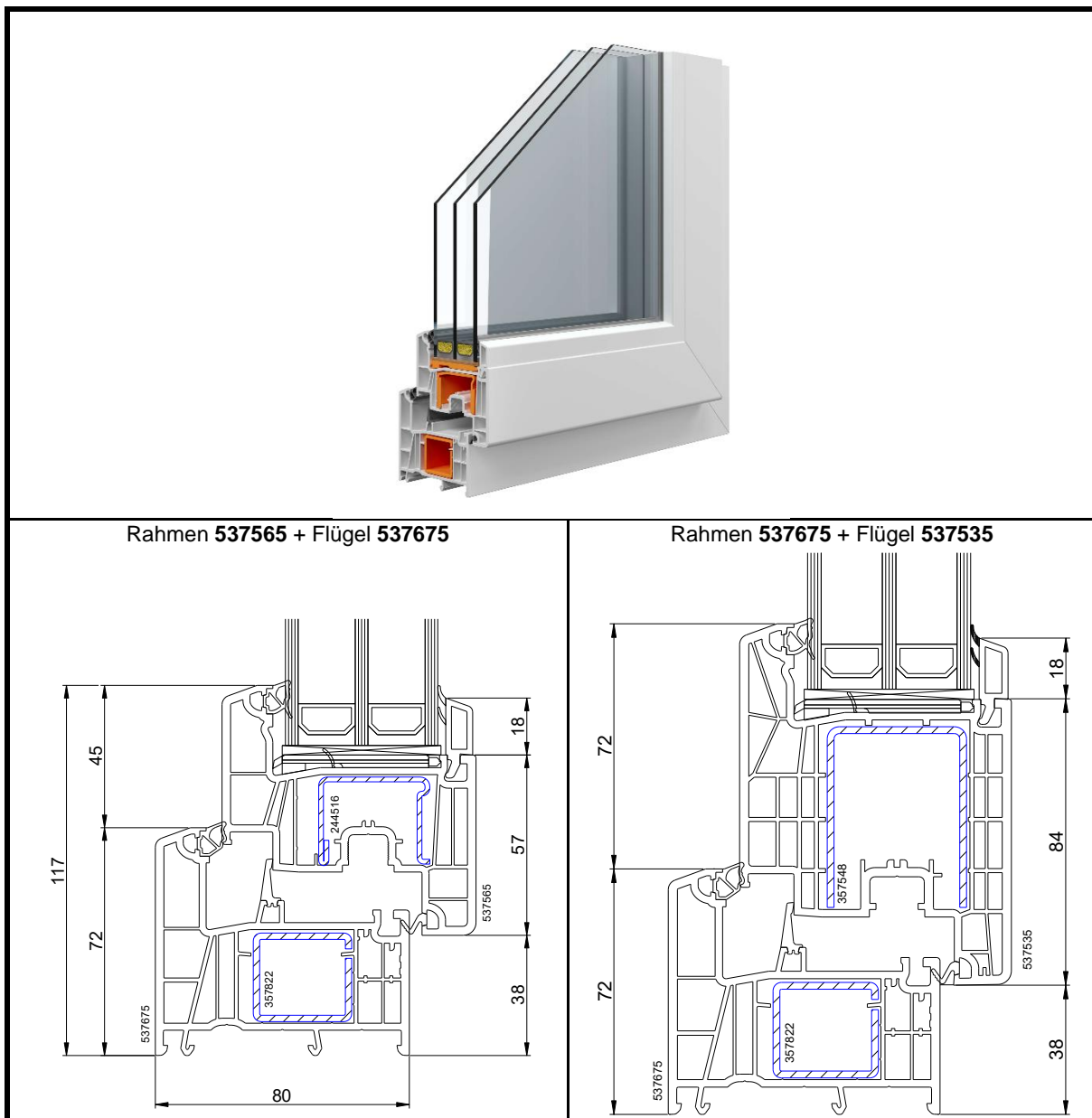

Flügel 2x537675 + Pfosten 537505

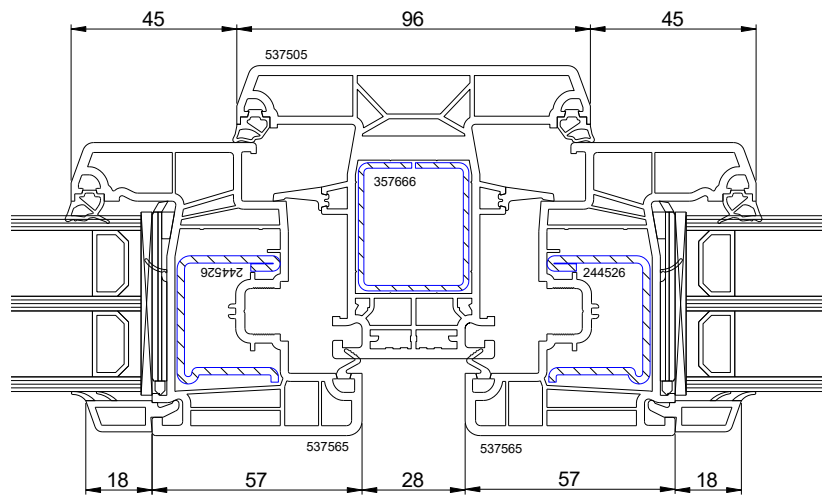

Flügel 2x537675 + Pfosten 537515

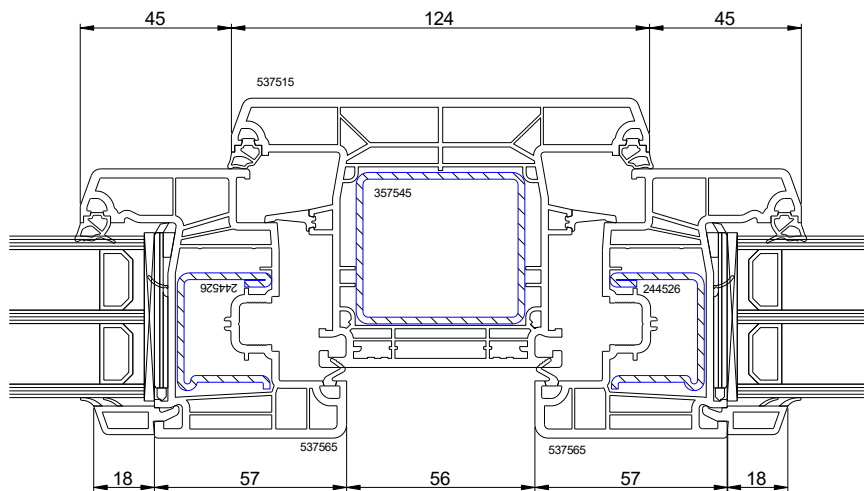

Flügel 2x537675 + Pfosten 537455

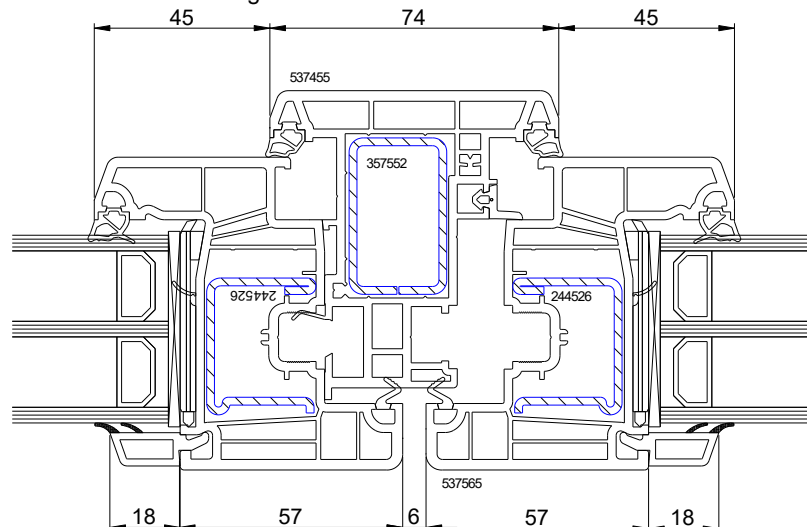

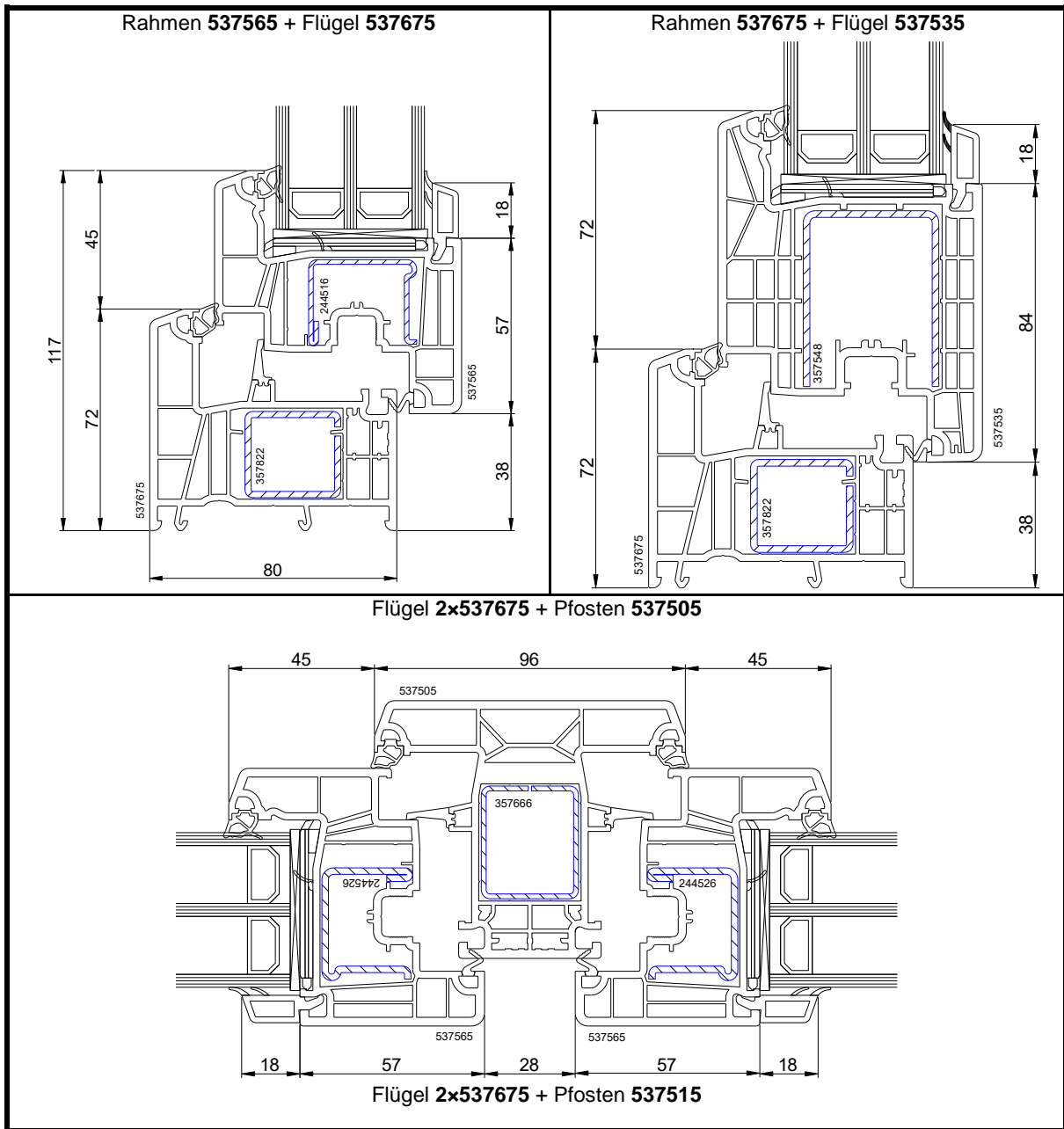

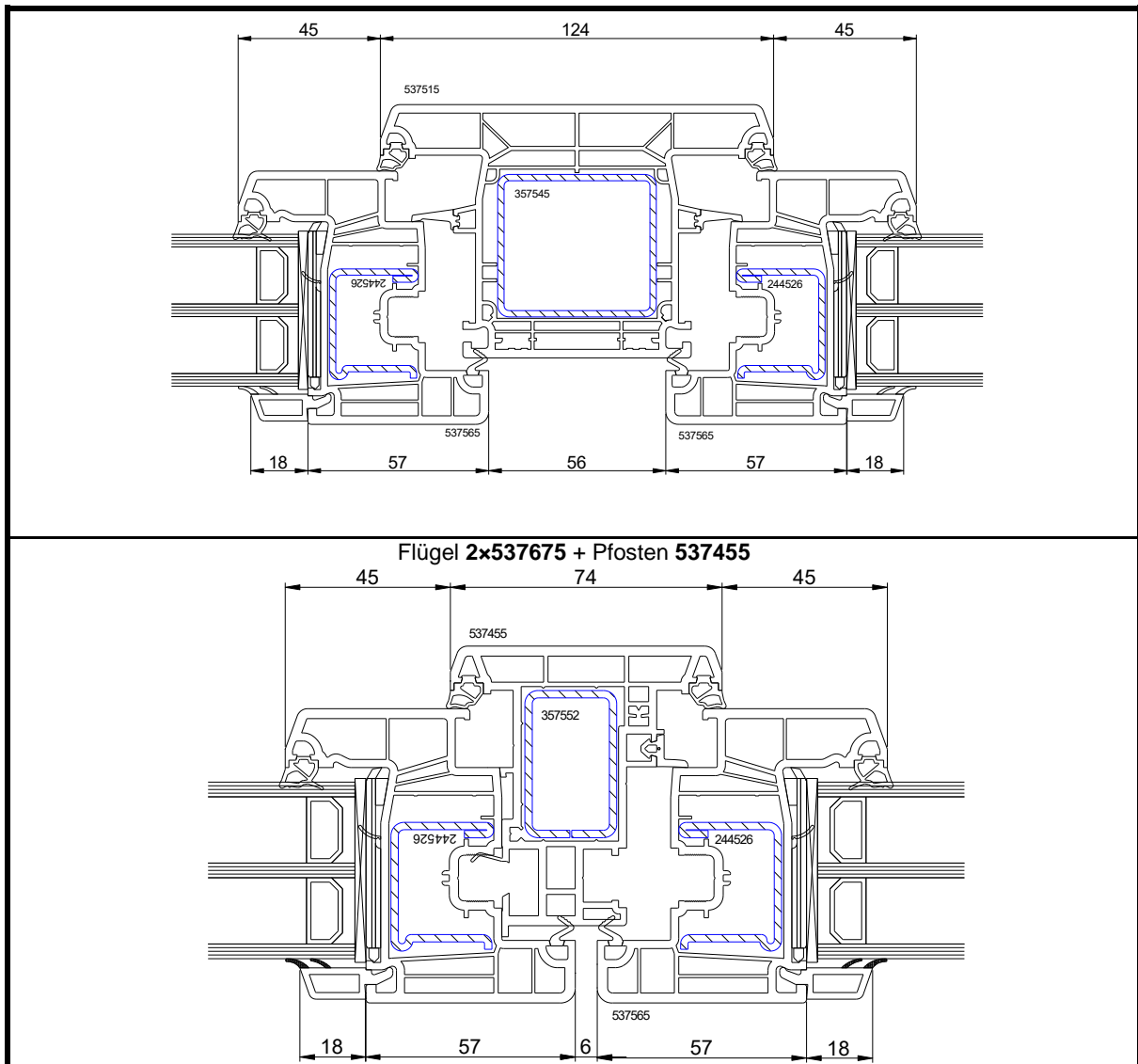

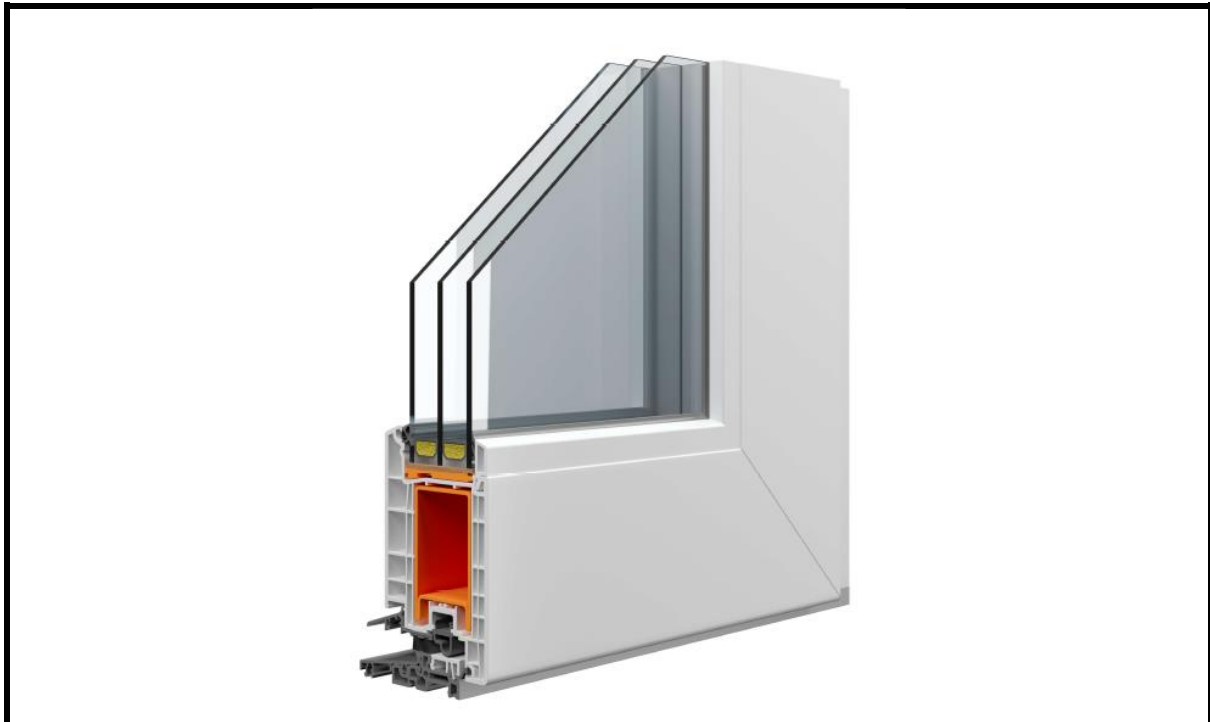

Schwelle 356663 + Flügel 537295

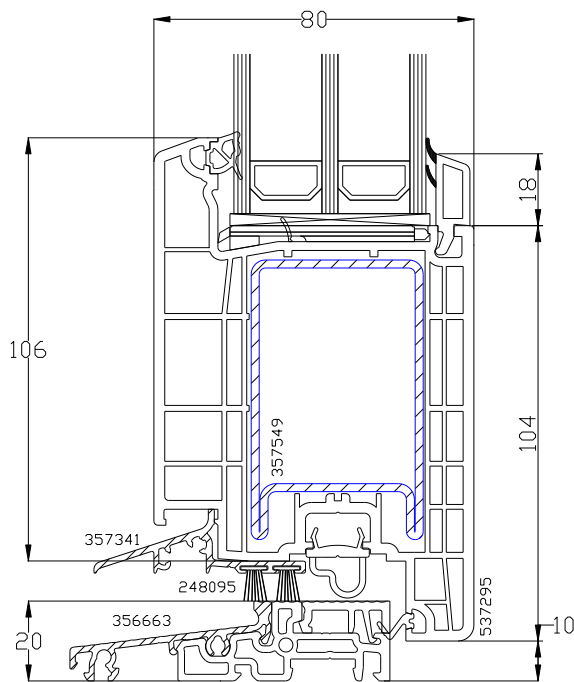

Schwelle 356663 + Flügel 537305

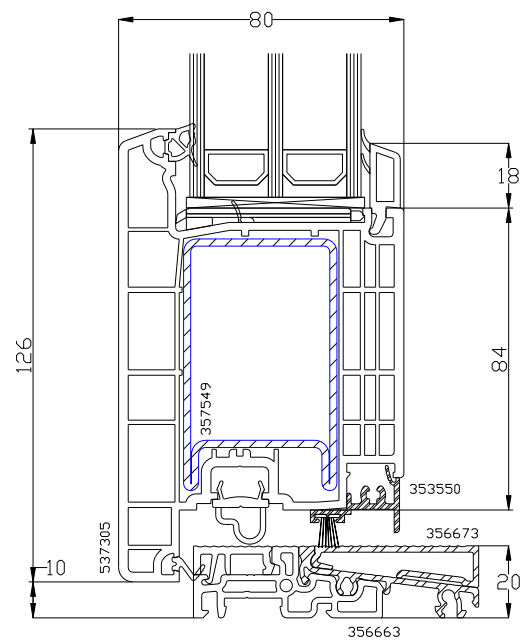

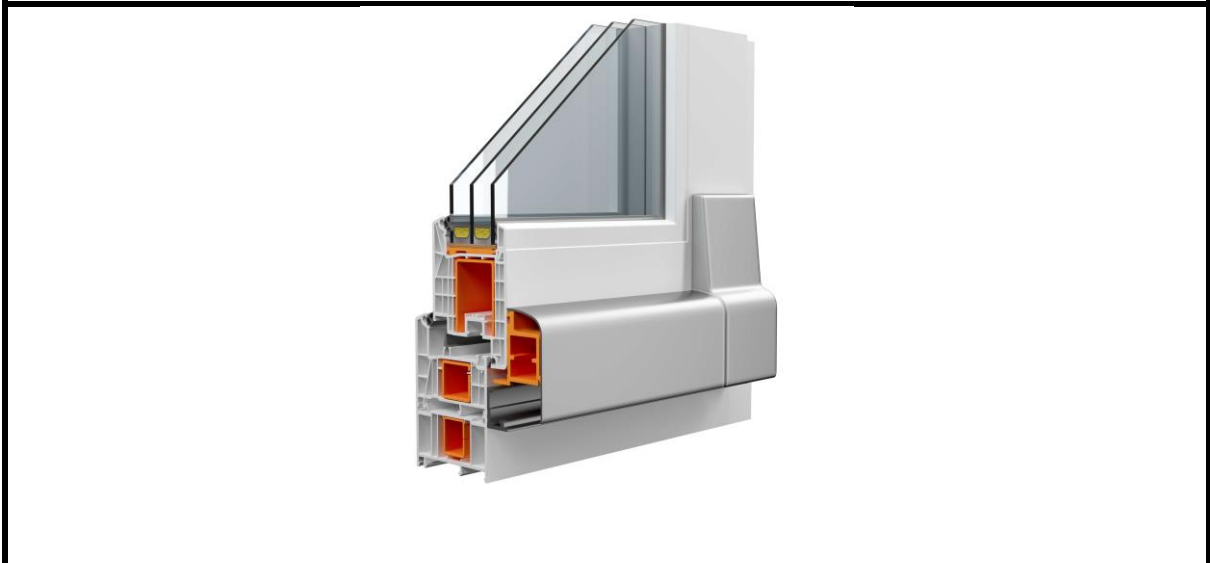

**Rahmen 537675 + Flügel 537565 + Verbreiterung 45 PSK-Z (SIEGENIA)**

